

2010年4月22日
(2012年8月20日 改定)

各 位

新型スーパーグランドによる形状変更のお知らせ

拝啓 貴社益々ご清祥のことと心からお慶び申し上げます。
平素は格別のお引き立てを賜り有り難く御礼申し上げます。

この度弊社製品の CE 取得に対する製品への刻印及び金型更新による寸法変更等の形状変更が御座います。

敬具

記

1. 形状変更部及び内容

- a) ロックナットに CE マーキング刻印及び寸法変更
- b) B 型グランドのシール先端部の肉厚形状変更及び本体部の寸法変更
- c) 本体取付部のシール力増強の為、ワッシャ内外径の縮小等寸法変更
- d) 上記 c) により本体取付ネジ部根元のネジ山を削除

2. 変更理由

金型の劣化による型更新に伴い、上記内容にてケーブルグランドの改良・改善を目的とする。
品番毎の金型更新となる為、新型に順次移行となります。
特に性能・品質等に影響を与えるものでは御座いません。

3. 対象品番

- a) P-LG-M12~50、PF21・33・42、PG9~16
- b) MGB12~32、FGB13~33、PGB7~29
- c) 下記 d) 用ワッシャ (P-WE)
- d) MG12A、MG16A、MG16A-ST、MG20AM、MG20A、MG20A-ST、MG25AS、MG32A、MG32A-ST、MGB12、MGB12-ST、MGB16、MGB16-ST、MGB25-ST、FGA21M、FGA21L、FGA21H、FGA33、FGB13、FGB21M、FGB21L、PGA11、PGA29、PGB7、PGB13.5、SPG-M20

※3/30 現在での確定品番となり、随時追加になる予定です。判り次第追記連絡致します。

4. 変更済み品番 (国内在庫品)

別紙参照

5. その他

仕様変更に関するご質問・ご要望が御座いましたらお知らせ下さい。

以上

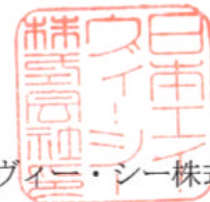

日本エイ・ヴァイ・シー株式会社
滋賀県守山市勝部 2-3-12-6

TEL : 077-514-2411 FAX : -2413

<http://www.avccorp-jpn.co.jp>

<http://www.IP68.jp>

info@avccorp-jpn.co.jp

【a/b/c/d 変更品番】

FGB21M-08B、FGB21M-12B/G、FGB21M-P-11B、**FGB21L-10B**、FGB21L-14B/G/SG、MGB12-05B/G-ST、MGB12-07B/G-ST、MGB16-07B/G、MGB16-07B-ST、MGB16-10B、MGB16-10B/G-ST、**MGB20-14B/G-ST**、PGB13.5-12B/G

【a/c/d 変更品番】

FGA21M-08B、FGA21M-11B/G、FGA21M-11B-V0、FGA21M-H2-05B、FGA21M-H4-04B、**FGA21M-P-08B**、FGA21M-P-11B/G、FGA21L-10B/G、FGA21L-12B/G、FGA21L-14B/G、FGA21L-06SG、FGA21L-0612B/G、FGA21L-H2-03G、FGA21L-H2-06B、FGA21L-H3-03B、**FGA21L-H3-05B/G**、FGA21L-H4-04B/G、FGA21L-H5-04B、FGA21L-H7-03B/G、FGA21L-P-10B、FGA21L-P-13B/G、**FGA21H-06B/G**、FGA21H-10B/G、FGA21H-12G、FGA21H-14B/G、FGA21H-H4-04G、FGA21H-H5-04G、FGA21H-0612G、FGA21H-P-13B、**FGA33-06B/G**、FGA33-22B/G、FGA33-25B/G、FGA33-H5-08B/G、FGA33-H6-07B、**FGA33-H7-06B**、**FGB21L-P-13B/G**、MG12A-05B、MG12A-08B/G、MG12A-0207B、MG12A-P-08G、MG16A-06B、MG16A-H7-02B-ST、MG16A-H2-02B/G、MG16A-H2-04B-ST、MG16A-H7-02B-ST、MG16A-P-06B、MG20A-06B、MG20A-10G、MG20A-10B/G-ST、MG20A-14G、MG20A-14B-ST-V0、MG20A-0714B-ST、MG20A-H2-04B、**MG20A-H2-06B/G**、MG20A-H2-06G-ST、MG20A-H3-03B、MG20A-H4-04B/G、MG20A-H5-04B、MG20A-H8-02B/G、MG20A-H8-02B/G-ST、MG20A-P-13G-ST、MG25AS-10B/G、MG25AS-14B/G、MG25AS-H4-04B/G、MG25A-H7-03B、**MG25A-H8-04B-ST**、MG25AS-P-10B、MG25AS-P-13B/G、MG32A-22B、MG32A-25B/G、**MG32A-H2-10B/G**、MG32A-H3-10G-ST、MG32A-H4-09B/G、MG32A-H5-08B、MG32A-H5-08G-ST、MG32A-H6-07G-ST、MGB25-16G-ST、MGB16-P-07B-ST、MGB16-P-10B-ST、**PGA9-05B**、PGA11-06B、PGA11-10B/G、PGA11-H2-04B、PGA11-H3-04B、PGA11-P-06B、PGB13.5-P-11B、N-MGN20-18B-ST、

【a/b 変更品番】

FGB21S-07B/G、FGB21S-10B/G、FGB33-22B/G、FGB33-25B、MGB12L-05B/G、MGB12L-08B、MGB20-10B、MGB20-10B/G-ST、MGB20-14B/G-ST、MGB25-18B/G、MGB25-18B-ST、**MGB32-22B/G**、MGB32-25B/G、PGB9-05B、PGB9-09B、PGB11-10B、PGB13.5-08B、PGB16-14G

【a 変更品番】

FGA13-08G、FGA21S-06B/G、FGA21S-10B/G、FGA21S-H4-03B、FGA21S-P-06B、FGA21S-P-10G、FGA21L-E-10B/G、FGA21-E-11B、FGA21L-E-13B/G、FGA21-E-15B、FGA33S-16B/G、FGA33S-18B/G、FGA33-H3-10G、FGA33S-H3-08G、FGA33S-H4-07B、FGA33S-H5-03B/G、FGA33-E-25G、FGA33L-27B/G、FGA42-25B/G、FGA42-30B/G、FGB42-25G、FGB42-30B、MG12A-05B/G、MG12A-05B-FA、MG12A-08G、MG12A-P-05B、MG12A-P-08B、MG12A-H2-03B/G、MG12A-H4-02B、MG16AS-05B、MG16AS-P-08B、MG16A-06B/G、MG16A-06B/G-ST、MG16A-06B-ST-V0、MG16A-06B-ST-AA、MG16A-10B/G、MG16A-10B/G-ST、MG16A-10B-ST-V0、MG16A-10B-ST-AA、**MG16AS-H4-02B**、MG16A-H2-04B/G、MG16A-H3-03B、MG16A-H3-04B、**MG16A-H3-04B/G-ST**、MG16A-H4-02B、MG16A-H6-02B-ST、MG16A-P-06B/G-ST、MG16A-P-10B、MG16A-P-10B/G-ST、MGA16-E-08B-ST、MG20A-10B、MG20A-14B/G、MG20A-14B/G-ST、MG20A-H2-03B、MG20A-H3-03B、MG20A-H3-03B-ST、MG20A-H3-05B、MG20A-H4-03B、MG20A-P-13B/G、MG20A-P-13B-ST、MGA20-E-10B、MGA20-E-13B、MG20AL-15B、MGA20L-E-15B、MG25A-10B/G、MG25A-16B/G、MG25A-16B/G-ST、MG25A-16B-ST-FA、MG25A-18B/G、MG25A-18B/G-ST、MG25A-H2-05B、MG25A-H2-08G-ST、MG25A-H3-08B/G、MG25A-H3-08B-ST、MG25A-H4-04B、MG25A-H4-05B、**MG25A-H4-05B-ST**、MG25A-H4-07G、MG25A-H4-07B-ST、MG25A-H5-06B、MG25A-H5-04B-ST、MG25A-H5-06B、MG25A-H6-03B/G、MG25A-P-16B、MG25A-P-16G-ST、MG25AL-19B-ST、MGA25-E-18B、MG32AS-16B、MG32AS-18B、MG32AS-H2-08B、MG32AS-H3-05B、MG32AS-H3-08B、MG32AS-H4-07B、MG32AS-H6-05B、MG32AS-H7-03B、MGA32-E-22B、MGA32-E-25B、MG32AL-26B-ST、MG50A-32B、MG50A-39B/G、MGB12-P-05B-ST、MGB12-P-07B-ST、MGB12L-P-08B/G、MGB20-14B、**MGB20-P-13B/G-ST**、MGB25-16B、MGB25-16B-ST、MGB12S-03B-ST、MGB12-P-07B-ST、PGA9-05B、PGA9-08B、PGA13.5-08G、PGA13.5-11B/G、PGA13.5-P-11B、PGA13.5-H2-05B、PGA16-10B/G、PGA16-14B/G、PGA16-H2-06G、PGA16-H4-04B、PGA16-E-10B、PGA16-E-13B、PGB9-P-09B/G、PGB11-10G、

PGB11-P-07B、PGB16-P-13B、N-FGN21-15B、N-FGN21-18B、N-FGN21-E-15B、N-FGN21-E-21B、
N-FGN33-34B、N-FGN33-E-34B、N-FGW21-E-15B、N-FGW21-E-18B、N-FGW21-E-21B、N-FGW33-34B、
N-FGW33-E-34B、N-FGW42-42B、N-MGN16-18B-ST、N-MGW20-18B、N-MGW20-21B、N-MGW20-E-21B、
N-MGW32-30B/G、N-MGW32-34B、N-MGW32-34B-ST、N-MGW32-E-30B/G、**N-PGW16-15B**、N-PGW16-21B、

【b 変更品番】

FGB17-10B/G、FGB26-18B、MGB20M-08B、MGB20M-08B/G-ST、MGB20M-12G、MGB20M-12B/G-ST、
PGB29-22B、PGB29-25B/G、NPB21-10B

【b/c/d 変更品番】

PGB7-05B/G、PGB7-07G

【c/d 変更品番】

MG20AM-08B/G、MG20AM-08B-V0、MG20AM-11B/G、MG20AM-11B-V0、MG20AM-P-08B/G、
MG20AM-H2-05B、MG20AM-H3-05B、MG20AM-H4-04B、FGB13-07B、PGA29-H5-08B、
PGB48-45G

【新型】

Ⓐ a) CE刻印等の寸法変更

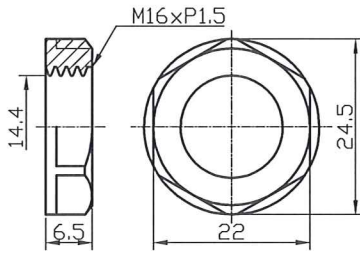

Ⓑ c) 内外径等の寸法変更

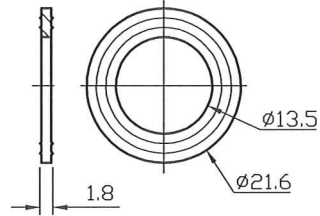

Ⓒ d) 本体取付ネジ部根元の形状及び各部寸法変更

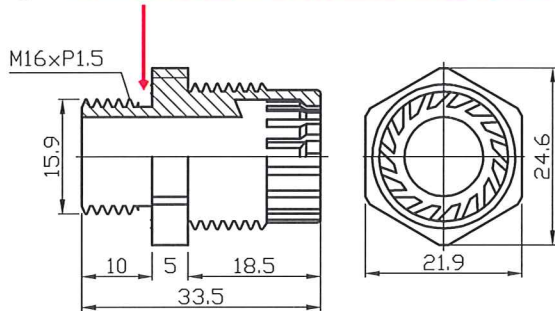

Ⓓ b) シール先端部の形状及び各部寸法 変更

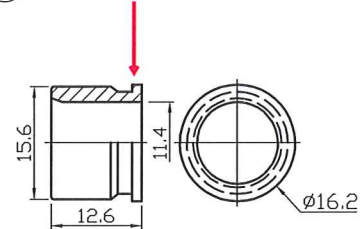

Ⓕ

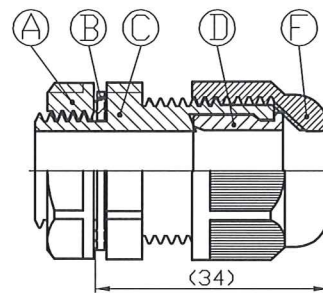
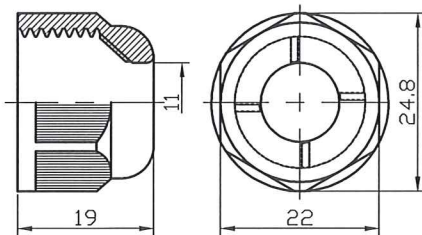

PATENTED

AVC 全冠企業有限公司
AVC Industrial Corp.

INSPECTED BY YAWEN 2010. 02. 10
DRAWN BY LING GHIU 2010. 02. 10

TOLERANCE:
6 | ±0.2 18~30±0.5
6~9 ±0.3 30~50±0.6
9~18±0.4 50~80±0.8

IP68
INDEX OF DUST &
LIQUID PROTECTION

PRODUCT: NYLON CABLE GLANDS

MATERIAL
B, D PART: EPDM
A, C, F PART: PA66 UL94V-2

REMARK:
All rights reserved
() Inside reference value

RoHS
Compliant

PART NO.: MGB16-10-ST
SCALE: 1:1 UNIT: MM REV. 7.0